

โครงการเปลี่ยนถังประปา

ทรงอุกบอกลความจุ 12.00 ลูกบาศก์เมตร สูง 12.00 เมตร

สถานที่ก่อสร้าง

บ้านท่าหน้าแห้ง

หมู่ที่ 4 ตำบลคลองไทร อำเภอท่าฉาง จังหวัดสุราษฎร์ธานี

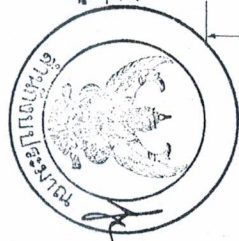
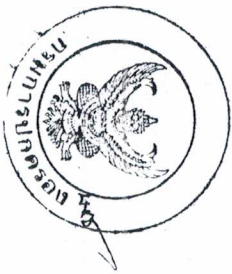
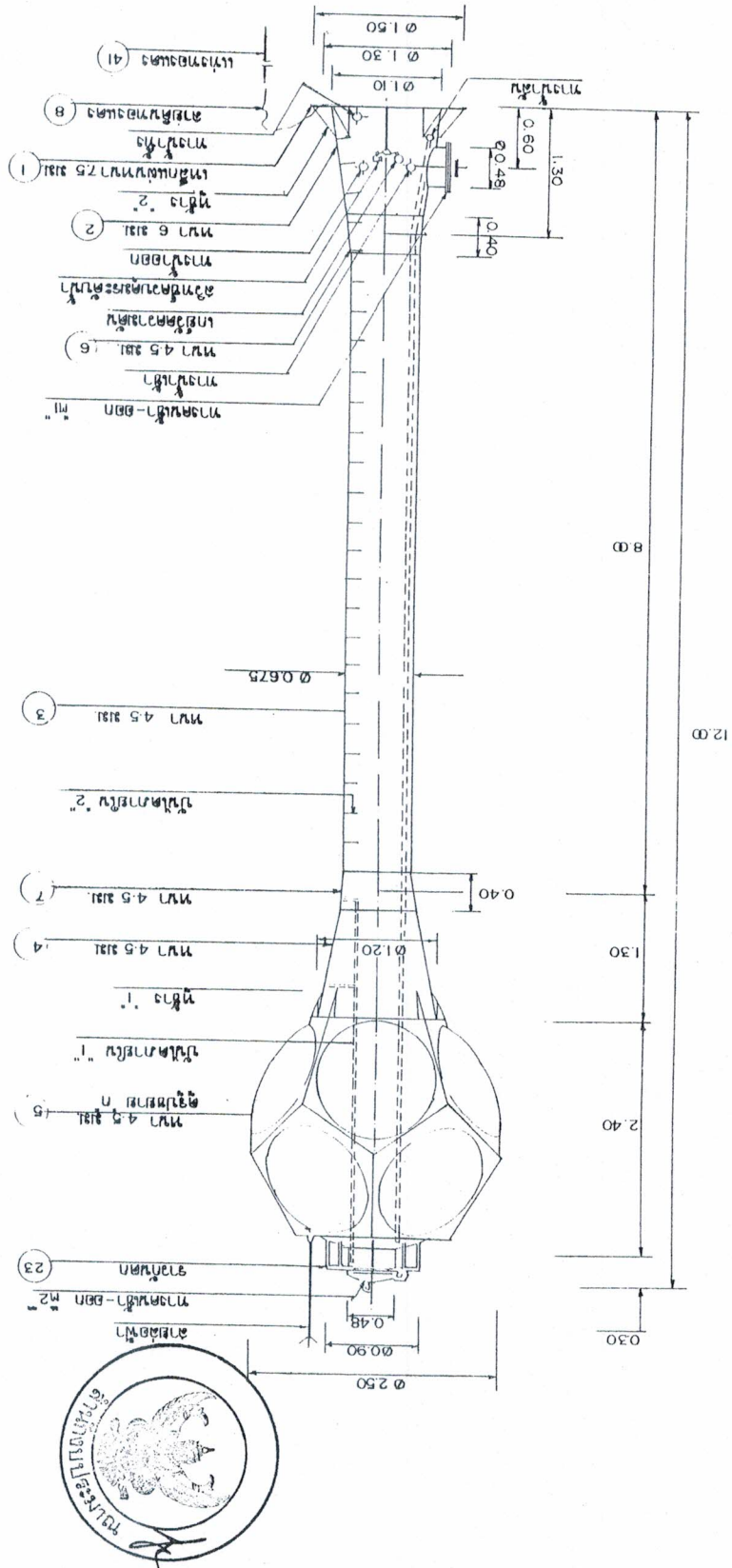

กรมการปกครอง
กระทรวงมหาดไทย

แบบมาตรฐาน

- แบบก่อสร้างเหล็กกับขี้
คอนกรีต 12 ม³ สูง 12 ม

เขียน

นายชัย
พรหมสุทัศน์

สถาปนิก
ร.ช. 1139 จ.

นายสมิทธิชัย สุวรรณกุล

ร.ช. 3857

นายสุชัย
พรหมสุทัศน์

วิศวกร
ประจํากรมประปา

นายวิชาญ
สิริสวัสดิ์

ร.ร.ป.

8 68 37

แบบที่

พ. 5-08

1
10

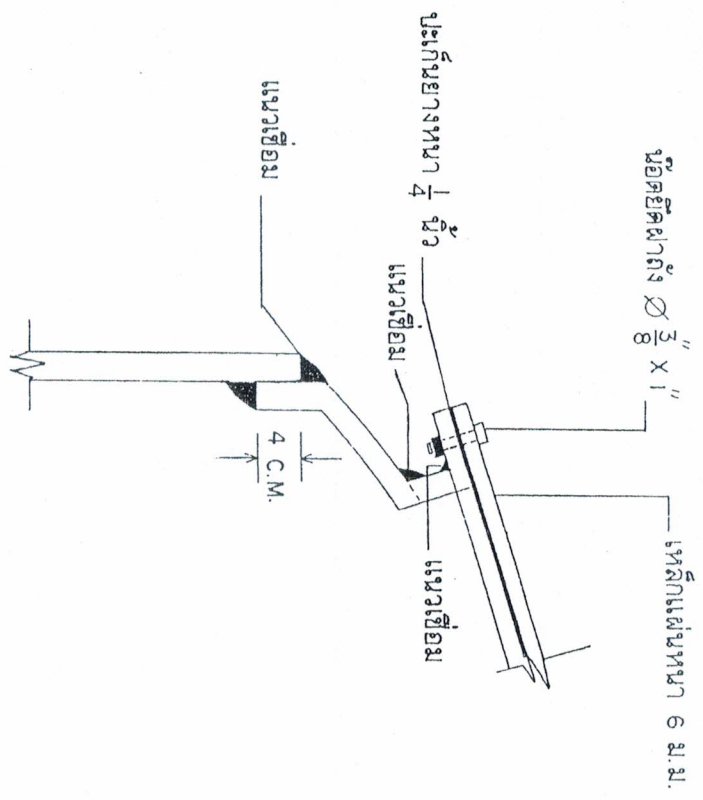

รูปขยาย B
1:5

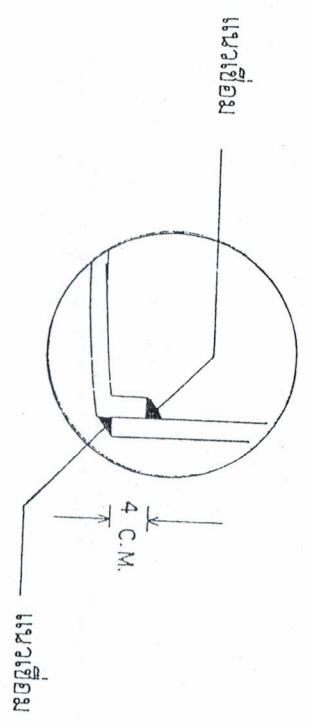

รูปขยาย A
1:5

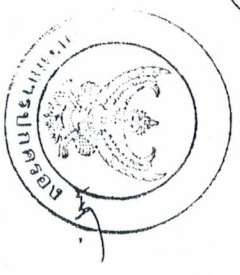
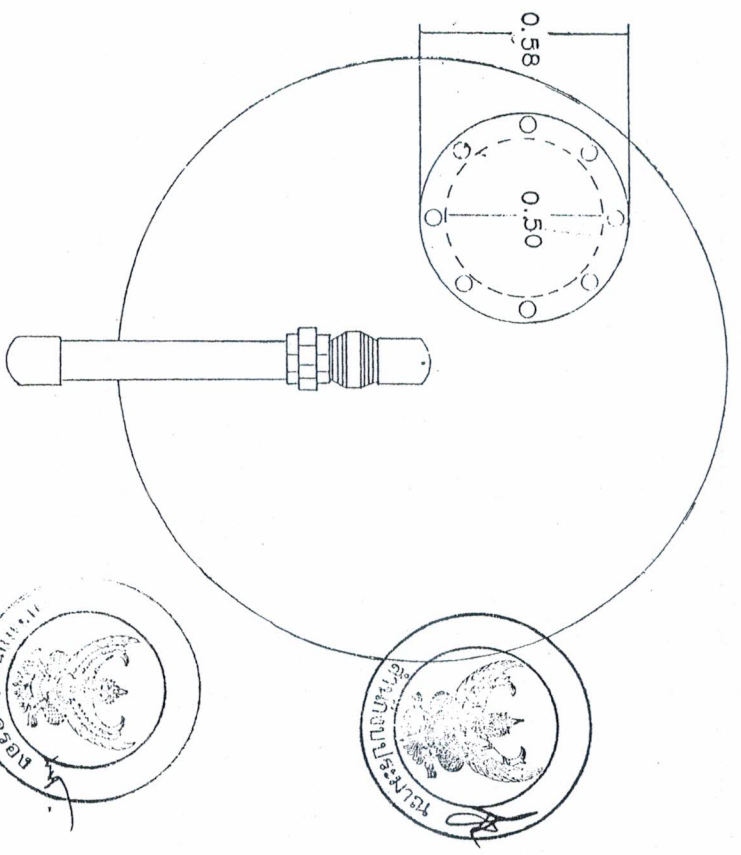

กรมการศึกษาดัง
กระทรวงมหาดไทย

แบบมาตรฐาน

- ถึงกองช่างเหล็ก ขนาด
กรองน้ำ 30 แคลลอนของชาติ

เขียน

นายศุภชัย พารมรังษิตกุล

สถาปนิก ผ. 1129 ส.

นายธีรวิชัย สุวรรณฤดี

วิศวกร ร.ล. 3857

นายพิชัย พารมรังษิตกุล

ตรวจ ปร.สถานคนช่างงาน

นายวิชาญ ศิริสวัสดิ์

ว.ค.ป. 2
8 ก.ค. 37 5

แบบลงที่

ท. 5-09

ถังกรองล้นนิมเหล็ก ขนาดกรองได้ 30 แกลลอนต่อชั่วโมง



กรมการปกครอง
กระทรวงมหาดไทย

แบบมาตรฐาน

- ถังกรองล้นนิมเหล็ก ขนาด
กรองได้ 30 แกลลอนต่อชั่วโมง

เขียน

นายศศิชัย พรมรัตน์โต

สถาปนิก ส.ป. 1139 ส.

นายดิเรกดิษฐ์ สุวรรณกุล

วิศวกร ส.ป. 3857

นายศศิชัย พรมรัตน์โต

ตรวจ ๒, ๐๖๓๓๗

นายวิชาชา ศิริสุวรรณ

ว.ค.ป. 1

๘ บ.ค. 37 5

แบบเสร็จ

ท. 5-09

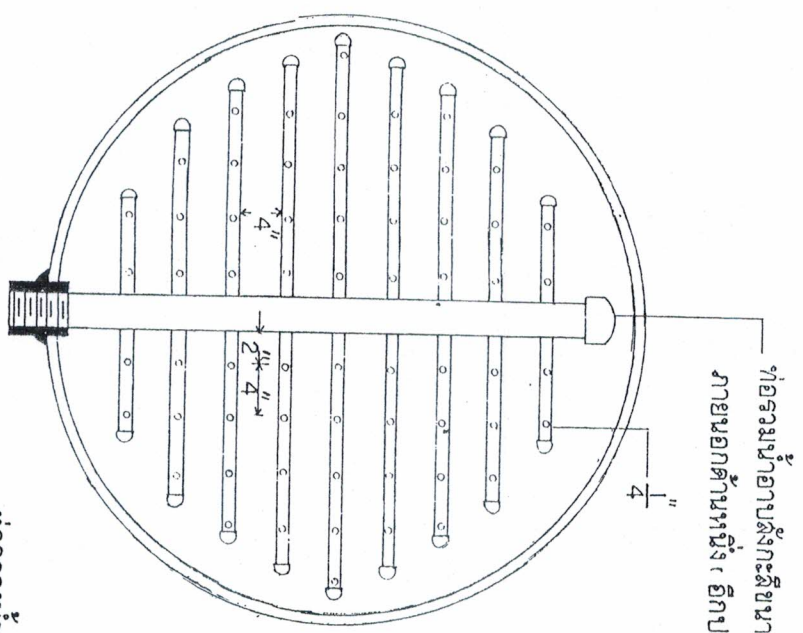

ถังกรองน้ำอาบสังกะสีขนาด 2 1/2 นิ้ว ต่อระบบกรองน้ำ
ภายนอกด้านหนึ่ง อีกปลายด้านหนึ่งปิด

รายการอุปกรณ์ ในระบบถังน้ำภายนอกถึงกรอง

- 1 นิปเปิ้ล ขนาด 2 1/2 " จำนวน 12 อัน
- 2 ข้อต่อต่างทาง ขนาด 2 1/2 " X 2 1/2 " X 2 1/2 " จำนวน 3 อัน
- 3 ประตูน้ำทองเหลือง ขนาด 2 1/2 " จำนวน 5 อัน
- 4 ผู้เขียน ขนาด 2 1/2 " จำนวน 3 อัน
- 5 ข้อต่อ 90° ขนาด 2 1/2 " จำนวน 6 อัน
- 6 ทำอาบสังกะสี ขนาด 2 1/2 " X 20' จำนวน 1 อัน

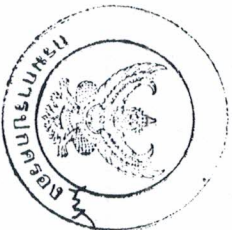
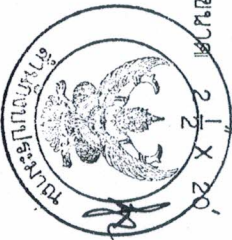

ระบอบท่อกรองน้ำในถังกรอง

1:10

ท่อกรองน้ำขนาด 1 นิ้ว เยาวรุ 1/4 นิ้ว
(ทางแนวตั้งและแนวนอน) ทำงกั้นช่องละ
4 นิ้ว ปลายด้านหนึ่งเจาะทะลุและเชื่อม
กับท่อรวมน้ำ อีกปลายด้านหนึ่งปิด

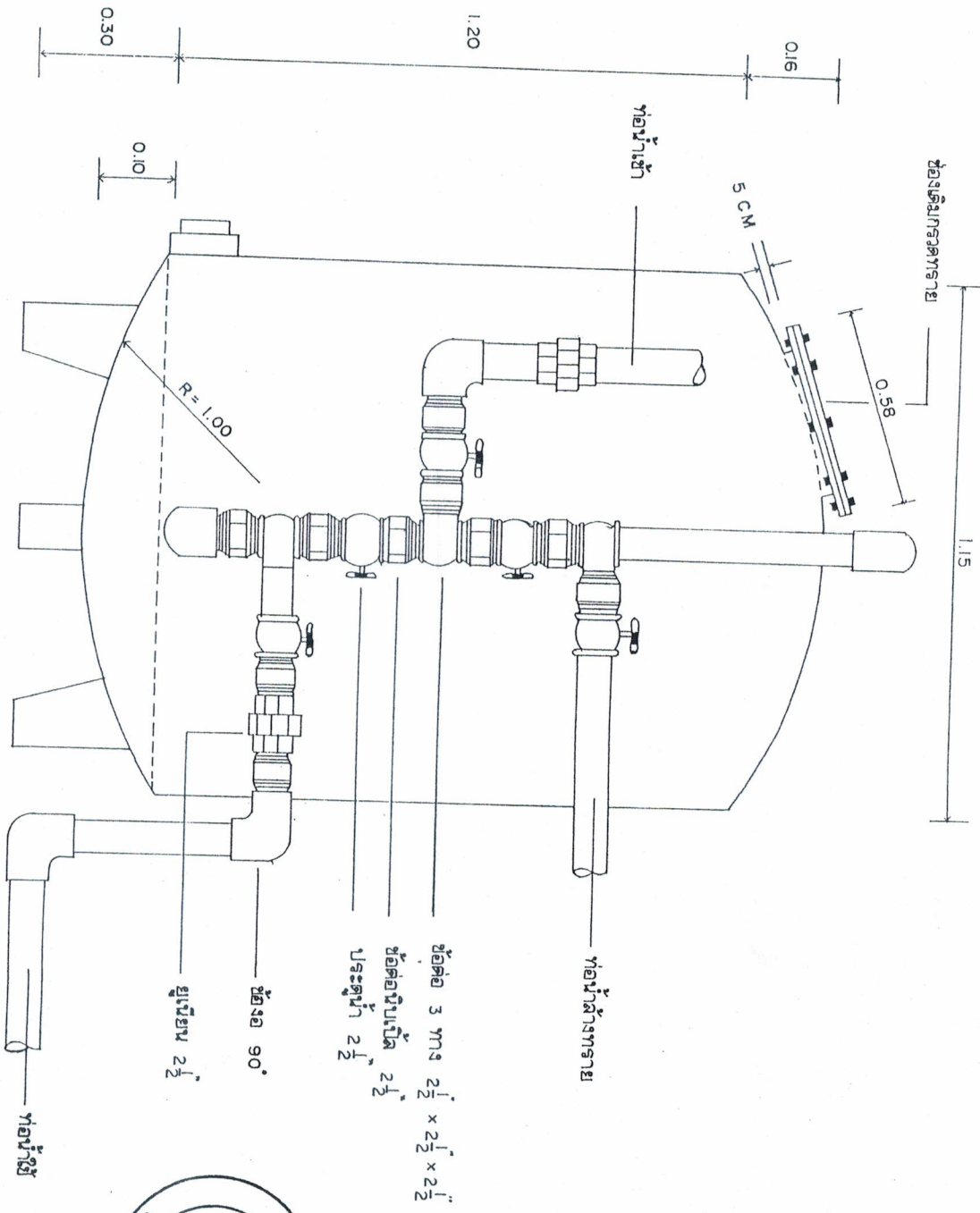

ถังกรองและระบบท่อน้ำ

หน่วย : เมตร

1 : 10



กรมการปกครอง
กระทรวงมหาดไทย

แบบมาตรฐาน

- ถังกรองชนิดเหล็ก ขนาด
กรองได้ 30 แกลลอนต่อชั่วโมง

เขียน

[Signature]

นายศิษย์ พรหมรัตน์

สถาปนิก สด. 1139 ส.

NM2

นายสิทธิชัย สุวรรณกุล

วิศวกร ส.ล. 3957

[Signature]

นายศิษย์ พรหมรัตน์

ครุฑ ประสานคณะทำงาน

[Signature]

นายวิฑูรย์ สิริคำคำ

ว.ค.ป. 3

8 ส.ค. 37

5

แบบเลขที่

ท. 5-09



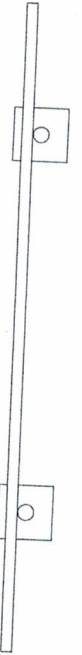

แบบแปลน

มาตราส่วน 1:20

โครงการก่อสร้างของสภามหาวิทยาลัยราชภัฏวไลยอลงกรณ์

ชื่อโครงการ:

บริเวณงาน:

งบประมาณ: บาท

ผู้รับผิดชอบ: รับผิดชอบศึกษา.....

ผู้รับจ้าง:

ผู้ควบคุมงาน: 1.....

2.....

3.....

4.....

5.....

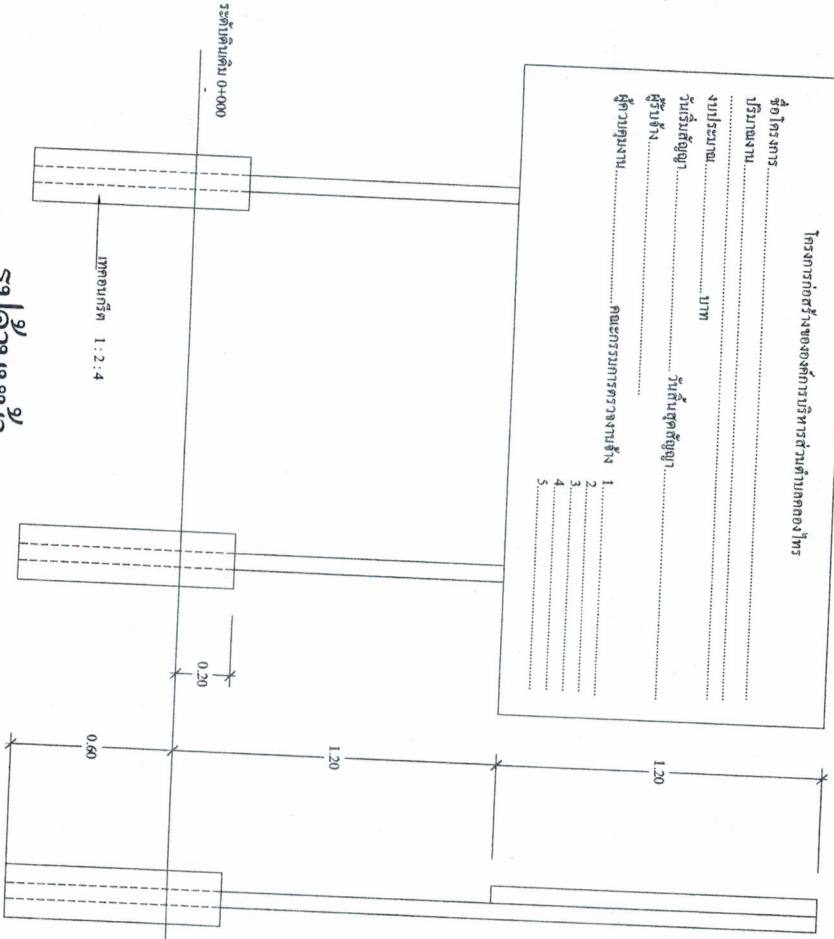

รูปด้านหน้า

มาตราส่วน 1:20

รูปด้านข้าง

มาตราส่วน 1:20

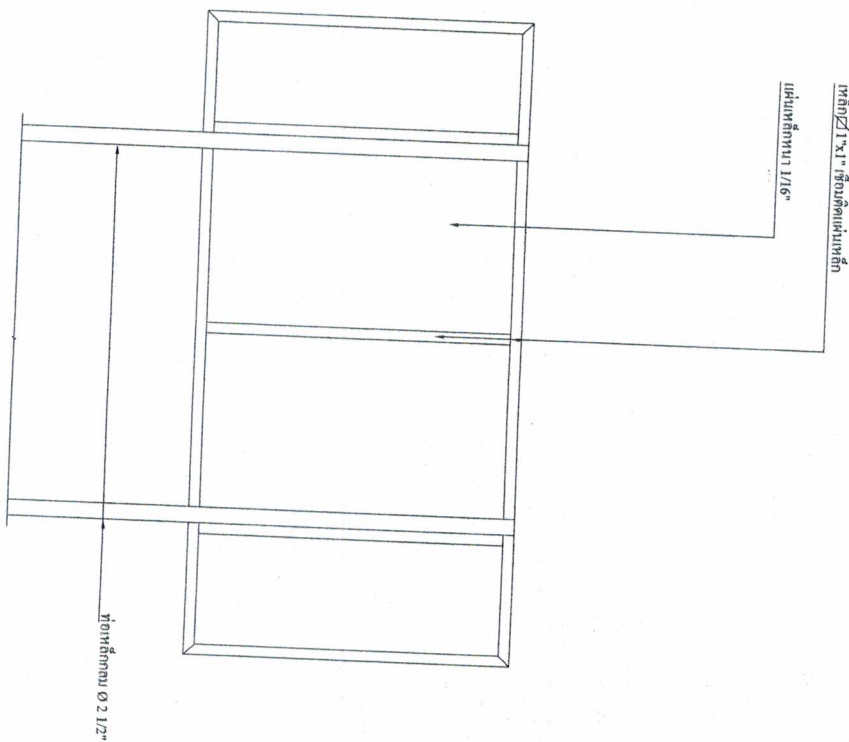

รูปด้านหลัง

มาตราส่วน 1:20

กองช่าง องค์การบริหารส่วนตำบลคลองโพธิ์
แบบแปลนประชาสัมพันธ์โครงการ

เขียนแบบ	นาย อัครพันธ์ ไร่ระทุมทอง ผอ. มหช่างโยธา	แผ่นที่
ตรวจ	นาย สมศักดิ์ แสงสุวรรณ มหช่างโยธา	
เห็นชอบ	นาย เสือชัย มณีโชติ ปลัด อบต.	
อนุมัติ	นาย (นาง) สกดิ์ ฤทธิโชค ปลัด อบต.	